



Karpacz 11 sierpnia 2015 roku

ZAPYTANIE OFERTOWE NA WYPOSAŻENIE REMIZY STRAŻACKIEJ

INFORMACJA OGÓLNE:

Planowana wartość przedmiotu zamówienia kształtuje się na poziomie niższym niż wyrażona w złotych równowartość 30.000 euro, zapytanie przeprowadzono na podstawie art. 4 pkt 8 ustawy z dnia 29 stycznia 2004 r. Prawo zamówień publicznych (t.j. Dz. U. z 2013 r. poz. 907 ze zm.).

Zamawiający:

Gmina Karpacz reprezentowana przez Burmistrza Karpacza
z siedzibą w Urzędzie Miejskim w Karpaczu ul. Konstytucji 3 Maja 54, 58-540 Karpacz
tel. sekretariat: 75 7619 150; tel. zamówienia publiczne: 75 7616 288

ZAPRASZA do składania ofert dotyczących dostawy i montażu wyposażenia remizy strażackiej OSP w Karpaczu. Wyposażenie jest elementem projektu „Współpraca i wymiana doświadczeń między strażakami w gminach Lanov, Szklarska Poręba i Karpacz”.

1. Opis przedmiotu zamówienia :

Rodzaj zamówienia: dostawy

Przedmiotem zamówienia jest dostawa i montaż wyposażenia OSP w Karpaczu, usytuowanego w nowo wybudowanym budynku Administracyjnego Centrum Zarządzania Technicznego Miasta, ul. Obrońców Pokoju 2C w Karpaczu, w niżej wymienione artykuły:

1.	Stół dyspozytorski 185x80x78H	szt.	3
2.	Kontener mobilny 3-szufladowy + niezależny piórnik, zamkiem centralnym 42x60x63H	szt.	1
3.	Szafa aktowa 2-poziomowa, z drzwiami przesuwными, z zamkiem 80x45x78H	szt.	1
4.	Fotel dyspozytorski do pracy w trybie 24h/7d	szt.	1
5.	Wieszak ubraniowy stojący, metalowy, z ociekaczem na parasole	szt.	1
6.	Szafa dla straży pożarnej 4 częściowa, z uchwytem na hełm, ze schowkiem na przedmioty osobiste, z drążkiem z 3 haczykami, z gumowa podkładka na buty. Szafa na nóżkach. Wymiary: 159x50x200/219H	szt.	3
6.	Szafa dla straży pożarnej 3 częściowa, z uchwytem na hełm, ze schowkiem na przedmioty osobiste, z drążkiem z 3 haczykami, z gumowa podkładka na buty. Szafa na nóżkach. Wymiary: 120x50x200/219H	szt.	1
7.	Ławka wolnostojąca, dwustronna, z drążkiem	szt.	1

	na haczyki 150x77x165H		
8.	Szafa warsztatowa z pojemnikami, 8 półkowa 100x42x198H	szt.	1
9.	Regał metalowy 4 półki, stabilizacja boczna i tylna 100x40x200H	szt.	1
8.	Szafa warsztatowa z pojemnikami, 8 półkowa 100x42x198H	szt.	1
10.	Lustro srebrne z fazaą, o wymiarach 30x40 cm	szt.	3
11.	Dozownik mydła w płynie, stalowy	szt.	6
12.	Szczotka WC, stalowa	szt.	6
13.	Pojemnik na papier toaletowy, stalowy	szt.	6
14.	Pojemnik na ręczniki papierowe, stalowy	szt.	7
15.	Kosz na śmieci mały, stalowy	szt.	4
15.	Kosz na śmieci duży, stalowy	szt.	5
16.	Stół na stelażu metalowym chromowanym z wieńcem, nogi okrągłe śr. 60 mm z regulatorami 190x70x80H	szt.	4
16.	Stół na stelażu metalowym chromowanym z wieńcem, nogi okrągłe śr. 60 mm z regulatorami 160x70x80H	szt.	2
17.	Krzesło konferencyjne, tapicerowane zmywalną eko-skórą. Nogi tylne chromowane. Nogi przednie drewniane, przechodzące łagodnym łukiem w podłokietniki.	szt.	30
5.	Wieszak ubraniowy stojący, metalowy, z ociekaczem na parasole	szt.	2
18.	Godło Polski, rozmiar 30x40 cm, rama aluminium, szyba 2 mm, plecy twarde - zgodne z ustawą	szt.	1
19.	Kuchenka mikrofalowa wolnostojąca, moc 1450 W. Pojemność 25 l. Funkcje: 14 programów gotowania. Sterowanie elektroniczne. Kolor inox.	szt.	1
20.	Umywalka wpuszczana w blat, wym. 50 cm	szt.	1
21.	Zlewozmywak wpuszczany w blat 2-komorowy z ociekaczem, stal szlachetna, wym. 116x50 cm	szt.	1
22.	Bateria zlewozmywakowa stojąca z wyciąganym natryskiem.	szt.	2
23.	Szafki kuchenne dolne. Drzwi rozwierne z systemem cichego domykania. Szafka o szer. 40 cm - czteroszufladowa. Szuflady z dociąganiem. Komplet szafek kryty wspólnym blatem postformingowanym gr. 38 mm. Blat w komplecie z uszczelnieniem i osprzętem montażowym.	kpl	1



	Wymiary szafek szer. x gł. x wys.: 100x60x86; 80x60x86; 60x60x86; 40x60x86).		
24.	Czajnik elektryczny, moc 3000 W. Pojemność 1,7 l. Filtr zatrzymujący osad, obrotowa podstawa, ukryty element grzejny. Kolor stal inox.	szt.	2
16.	Stół na stelażu metalowym, chromowanym z wieńcem, nogi okrągłe śr. 60 mm z regulatorami 190x70x80H.	szt.	2
25.	Krzesło na stelażu metalowym chromowanym. Miska siedziska wykonana z bukowej, profilowanej sklejki. Uchwyt w górnej części oparcia ułatwiający przenoszenie krzesła. siedzisko i oparcie tapicerowane, zmywalne.	szt.	6
26.	Biurko gabinetowe 180x90x78H	szt.	1
27.	Regał półotwarty gabinetowy, o wym. 80x41x189,5H	szt.	1
28.	Szafa aktowa, gabinetowa, o wym. 80x41x189,5H	szt.	1
26.	Stół konferencyjny gabinetowy 180x90x78H	szt.	1
5.	Wieszak ubraniowy stojący, metalowy, z ociekaczem na parasole	szt.	1
18.	Godło Polski, rozmiar 30x40cm, rama aluminium, szyba 2 mm, plecy twarde - zgodne z ustawą	szt.	1
17.	Krzesło konferencyjne dla gości, tapicerowane zmywalną eko-skórą. Nogi tylne chromowane. Nogi przednie drewniane, przechodzące łagodnym łukiem w podłokietniki.	szt.	2
29.	Fotel gabinetowy	szt.	1
30.	Regał 5-poziomowy 80x41x189,5H	szt.	2
31.	Regał na węże tłoczone	szt.	1
32.	Stół warsztatowy	szt.	1

Przedmiot zamówienia winien być zgodny z załączoną specyfikacją mebli, opisem materiałowo – technicznym, stanowiącym załącznik do zapytania ofertowego.

Uwaga: Zamawiający zaleca przeprowadzenie wizji lokalnej w terenie wykonanej na etapie przygotowania oferty.

Wspólny Słownik Zamówień (CPV):

- 1) 39100000-3 – meble;
- 2) 39130000-2 – meble biurowe;
- 3) 39150000-8 – różne meble i wyposażenie;
- 4) 39173000-5 – meble do przechowywania;
- 5) 31411000-2 – meble i wyposażenie kuchni;
- 6) 39516100-3 – meble tapicerowane.

Zamawiający nie dopuszcza złożenia oferty częściowej.

Zamawiający nie dopuszcza złożenia oferty wariantowej.

Zamawiający nie przewiduje udzielenia zamówień uzupełniających.

II. Wymagania Zamawiającego:

1. Oferenci muszą przedstawić referencje lub inne dokumenty potwierdzające wykonanie minimum dwóch prac realizowanych w zakresie aranżacji wnętrz i dostaw mebli o tożsamych parametrach oraz wyposażenia pomieszczeń biurowych i specjalistycznych wraz z ich montażem, w przeciągu ostatnich 3 lat. Referencje o wartości powyżej 80 000,00 zł brutto, każda. Nie wolno łączyć wartości robót.

III. Dodatkowe informacje

1. Wykonawca zobowiązany jest do przedłożenia łącznie z ofertą następujących dokumentów:

Wymagane atesty i certyfikaty:

- 1) Tapicerka krzeseł – atest ścieralności;
- 2) Tapicerka krzeseł – odporność na światło i mechacenie;
- 3) Tapicerka krzeseł – atest trudnozapałności;
- 4) Tapicerka krzeseł – atest odporności na zapalenie się (papieros);
- 5) Fotel dyspozytorski – atest wytrzymałościowy;
- 6) Fotel gabinetowy – atest wytrzymałościowy;
- 7) Krzesła konferencyjne – atest wytrzymałościowy;
- 8) Krzesło do kuchni – atest wytrzymałościowy;
- 9) Krzesło do kuchni – Certyfikat Sprawdzonego Bezpieczeństwa GS;
- 10) Obrzeża PCV – atest higieniczny;
- 11) Okucia do mebli – certyfikaty jakościowe producentów;
- 12) Stelaże metalowe – certyfikat zgodności z EN 10204 - 2.2.;
- 13) Stelaże metalowe – atest higieniczny dotyczący żywic proszkowych;
- 14) Płyta meblowa laminowana – atest higieniczny;
- 15) Płyta meblowa laminowana – klasyfikacja reakcji na ogień;
- 16) Blaty kuchenne postformingowane – atest higieniczny;
- 17) Blaty kuchenne postformingowane – emisja formaldehydu;
- 18) Płyta meblowa laminowana – Certyfikat FSC;
- 19) Szafy dla Straży Pożarnej – certyfikat TUV.

IV. Informacje ogólne

1. Przedmiot zamówienia (dostawa) będzie zrealizowana na obszarze gminy Karpacz w miejscu wskazanym przez Zamawiającego.
2. Oferowane meble i urządzenia muszą spełniać wszystkie wymagania i warunki określone przez Zamawiającego.
3. Wraz z urządzeniami będącymi przedmiotem niniejszego zamówienia Wykonawca zobowiązany jest dostarczyć karty gwarancyjne producenta potwierdzające, że oferowane meble i urządzenia objęte są 12 miesięczną gwarancją.
4. Zgodnie z treścią art. 29 ust. 3 Prawo zamówień publicznych (tekst jednolity Dz.U.z 2013 poz.907 z późn. zm.) jeżeli opis przedmiotu zamówienia lub załączona dokumentacja zawiera przywołania znaków towarowych, patentów lub pochodzenia urządzeń lub wyrobów należy uznać, iż wskazaniu temu towarzyszą wyrazy "lub równoważny".

Zamawiający dopuszcza stosowanie rozwiązań równoważnych, (o parametrach nie gorszych niż wymagane), których zastosowanie prowadzi do zakładanego efektu. Przywołane w SIWZ, załącznikach znaki towarowe, patenty lub pochodzenie urządzeń i wyrobów należy traktować jako definicje standardowe, a nie konkretne nazwy firmowe urządzeń i wyrobów zastosowanych w dokumentacji. **Obowiązek udowodnienia równoważności leży po stronie Wykonawcy.**

5. Zgodnie z art. 30 ust. 4 upzp ilekroć w opisie przedmiotu zamówienia lub w załączonej dokumentacji przedmiot zamówienia opisany został za pomocą norm, aprobat, specyfikacji technicznych lub systemów odniesienia - Zamawiający dopuszcza zastosowanie rozwiązań równoważnym opisywanym.
6. Wykonawca, który powołuje się na rozwiązania równoważne opisywanym przez Zamawiającego, jest obowiązany wykazać, że oferowane przez niego urządzenia i wyroby spełniają wymagania określone przez Zamawiającego.

V. Termin wykonania: do 15 września 2015 roku.

VI. Miejsce oraz termin składania ofert :

- 1) Miejsce składania ofert: Kancelaria Urzędu Miejskiego w Karpaczu przy ul. Konstytucji 3 Maja 54, 58-540 Karpacz pokój Nr 1 – w wersji papierowej, lub na adres e-mail: zp_karpacz@karpacz.eu – w wersji elektronicznej.
- 2) Termin składania ofert:
 - a) do dnia **14 sierpnia 2015 roku do godz. 15:30** – w wersji papierowej (tj. w godzinach pracy Urzędu);
 - b) lub do dnia **14 sierpnia 2015 roku do godz. 24:00** – w wersji elektronicznej.
- 3) Wykonawca może, przed upływem terminu do składania ofert, zmienić lub wycofać ofertę.
- 4) W toku badania i oceny ofert Zamawiający może żądać od Wykonawców wyjaśnień, dotyczących złożonych ofert.

Zamawiający dokona oceny ważnych ofert na podstawie następujących kryteriów oceny ofert:

Cena ofertowa – 100%

Za najkorzystniejszą zostanie uznana oferta mająca najniższą cenę.



W przypadku składania oferty w wersji papierowej, ofertę należy umieścić w kopercie, zamkniętej w taki sposób, aby nie budziło to żadnych wątpliwości co do możliwości jej wcześniejszego otwarcia lub ujawnienia treści oferty przez osoby nieupoważnione.

Koperta winna być zaadresowana do Zamawiającego:

Urząd Miejski w Karpaczu ul. Konstytucji 3-go Maja 54, 58 - 540 Karpacz i być oznaczona: „Zapytanie ofertowe – dostawa mebli, wyposażenie remizy strażackiej w Karpaczu” **nie otwierać przed 14.08.2015 r. godz. 15:30**, może posiadać oznaczenie i dokładny adres Wykonawcy).

W załączeniu:

1. Wzór Formularza ofertowego,
2. Załącznik Nr 1 - Cena oferty.
3. Załącznik cenowy do załącznika Nr 1.
4. Specyfikacja mebli. Opis materiałowo – techniczny.
5. Specyfikacja mebli OSP (2).

Do oferty należy dołączyć:

1. Aktualny odpis z właściwego rejestru lub z centralnej ewidencji i informacji o działalności gospodarczej.
2. Referencje lub inne dokumenty potwierdzające należyte wykonanie dostaw.

Karpacz 11.08.2015 r.

ZATWIERDZAM:

BURMISTRZ KARPACZA
Radosław Jęsek



Cel 3 / Cel 3
2007-2013



EVROPSKÁ UNIE / UNIA EUROPEJSKA
EVROPSKÝ FOND PRO REGIONÁLNÍ ROZVOJ / EUROPEJSKI FUNDUSZ ROZWOJU REGIONALNEGO
PŘEKRAČUJEME HRANICE / PRZEKRACZAMY GRANICE

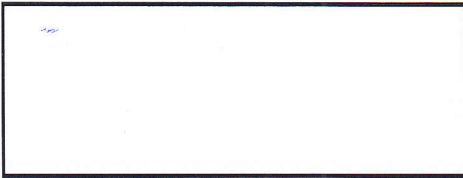

(pieczęć Wykonawcy)

FORMULARZ OFERTOWY

Zapytania ofertowego na: dostawę mebli, wyposażenie remizy strażackiej w Karpaczu

Wykonawca :

1. Zarejestrowana nazwa Przedsiębiorstwa (jednostki , podmiotu) :

.....
.....

2. Zarejestrowany adres Przedsiębiorstwa (kod, miejscowość, województwo, powiat, ulica , nr domu, nr lokalu) :

.....

3. REGON :

4. NIP :

5. Numer telefonu (z numerem kierunkowym) :

6. Numer faksu :

7. Nazwa banku i numer konta bankowego :

.....

8. Internet : <http://> pl

9. e-mail: @

Wykonawca

.....

(data , podpis , pieczęć)



Cel 3/Cel 3
2007-2013



EVROPSKÁ UNIE / UNIA EUROPEJSKA
EVROPSKÝ FOND PRO REGIONÁLNÍ ROZVOJ / EUROPEJSKI FUNDUSZ ROZWOJU REGIONALNEGO
PŘEKRAČUJEME HRANICE / PRZEKRACZAMY GRANICE



(pieczęć Wykonawcy)

ZAŁĄCZNIK Nr 1: „Cena oferty”

za przedmiot zamówienia tzn. **za dostawę mebli, wyposażenie remizy strażackiej w Karpaczu**

1. Cena netto:

cyfrowo : złotych

słownie : złotych

VAT %

2. Cena brutto (tj. z podatkiem VAT)

cyfrowo : złotych

słownie : złotych

Wykonawca

.....
(data, podpis , pieczęć)

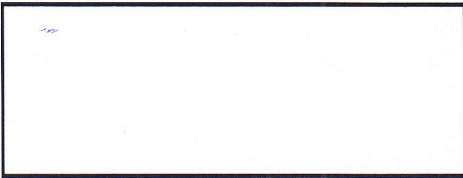

(pieczęć Wykonawcy)

ZALĄCZNIK cenowy do załącznika Nr 1:

				Cena jedn. Netto	Cena jedn. Brutto	Łącznie brutto
1.	Stół dyspozytorski 185x80x78H	szt.	3			
2.	Kontener mobilny 3-szufladowy + niezależny piórnik, zamkiem centralnym 42x60x63H	szt.	1			
3.	Szafa aktowa 2-poziomowa, z drzwiami przesuwными, z zamkiem 80x45x78H	szt.	1			
4.	Fotel dyspozytorski do pracy w trybie 24h/7d	szt.	1			
5.	Wieszak ubraniowy stojący, metalowy, z ociekaczem na parasole	szt.	1			
6.	Szafa dla straży pożarnej 4 częściowa, z uchwytem na hełm, ze schowkiem na przedmioty osobiste, z drążkiem z 3 haczykami, z gumowa podkładka na buty. Szafa na nóżkach. Wymiary: 159x50x200/219H	szt.	3			
6.	Szafa dla straży pożarnej 3 częściowa, z uchwytem na hełm, ze schowkiem na przedmioty osobiste, z drążkiem z 3 haczykami, z gumowa podkładka na buty. Szafa na nóżkach. Wymiary: 120x50x200/219H	szt.	1			
7.	Ławka wolnostojąca, dwustronna, z drążkiem na haczyki 150x77x165H	szt.	1			
8.	Szafa warsztatowa z pojemnikami, 8 półkowa 100x42x198H	szt.	1			
9.	Regał metalowy 4 półki, stabilizacja boczna i tylna 100x40x200H	szt.	1			
8.	Szafa warsztatowa z pojemnikami, 8 półkowa 100x42x198H	szt.	1			
10.	Lustro srebrne z faza, o wymiarach 30x40 cm	szt.	3			
11.	Dozownik mydła w płynie, stalowy	szt.	6			
12.	Szczotka WC, stalowa	szt.	6			
13.	Pojemnik na papier toaletowy, stalowy	szt.	6			
14.	Pojemnik na ręczniki papierowe, stalowy	szt.	7			



15.	Kosz na śmieci mały, stalowy	szt.	4			
15.	Kosz na śmieci duży, stalowy	szt.	5			
16.	Stół na stelażu metalowym chromowanym z wieńcem, nogi okrągłe śr. 60 mm z regulatorami 190x70x80H	szt.	4			
16.	Stół na stelażu metalowym chromowanym z wieńcem, nogi okrągłe śr. 60 mm z regulatorami 160x70x80H	szt.	2			
17.	Krzesło konferencyjne, tapicerowane zmywalną eko-skórą. Nogi tylne chromowane. Nogi przednie drewniane, przechodzące łagodnym łukiem w podłokietniki.	szt.	30			
5.	Wieszak ubraniowy stojący, metalowy, z ociekaczem na parasole	szt.	2			
18.	Godło Polski, rozmiar 30x40 cm, rama aluminium, szyba 2 mm, plecy twarde - zgodne z ustawą	szt.	1			
19.	Kuchenka mikrofalowa wolnostojąca, moc 1450 W. Pojemność 25 l. Funkcje: 14 programów gotowania. Sterowanie elektroniczne. Kolor inox.	szt.	1			
20.	Umywalka wpuszczana w blat, wym. 50 cm	szt.	1			
21.	Zlewozmywak wpuszczany w blat 2-komorowy z ociekaczem, stal szlachetna, wym. 116x50 cm	szt.	1			
22.	Bateria zlewozmywakowa stojąca z wyciąganym natryskiem.	szt.	2			
23.	Szafki kuchenne dolne. Drzwi rozwierne z systemem cichego domykania. Szafka o szer. 40 cm - czteroszufladowa. Szuflady z dociągami. Komplet szafek kryty wspólnym blatem postformingowanym gr. 38 mm. Blat w komplecie z uszczelnieniem i osprzętem montażowym. Wymiary szafek szer. x gł. x wys.: 100x60x86; 80x60x86; 60x60x86; 40x60x86).	kpl	1			
24.	Czajnik elektryczny, moc 3000 W. Pojemność 1,7 l. Filtr zatrzymujący osad, obrotowa podstawa, ukryty element grzejny. Kolor stal inox.	szt.	2			
16.	Stół na stelażu metalowym, chromowanym z wieńcem, nogi okrągłe śr. 60 mm z regulatorami 190x70x80H.	szt.	2			

25.	Krzesło na stelażu metalowym chromowanym. Miska siedziska wykonana z bukowej, profilowanej sklejki. Uchwyt w górnej części oparcia ułatwiający przenoszenie krzesła. siedzisko i oparcie tapicerowane, zmywalne.	szt.	6			
26.	Biurko gabinetowe 180x90x78H	szt.	1			
27.	Regał półotwarty gabinetowy, o wym. 80x41x189,5H	szt.	1			
28.	Szafa aktowa, gabinetowa, o wym. 80x41x189,5H	szt.	1			
26.	Stół konferencyjny gabinetowy 180x90x78H	szt.	1			
5.	Wieszak ubraniowy stojący, metalowy, z ociekaczem na parasole	szt.	1			
18.	Godło Polski, rozmiar 30x40cm, rama aluminium, szyba 2 mm, plecy twarde - zgodne z ustawą	szt.	1			
17.	Krzesło konferencyjne dla gości, tapicerowane zmywalną eko-skórą. Nogi tylne chromowane. Nogi przednie drewniane, przechodzące łagodnym łukiem w podłokietniki.	szt.	2			
29.	Fotel gabinetowy	szt.	1			
30.	Regał 5-poziomowy 80x41x189,5H	szt.	2			
31.	Regał na węże tłoczone	szt.	1			
32.	Stół warsztatowy	szt.	1			

Wykonawca

.....
(data, podpis , pieczęć)

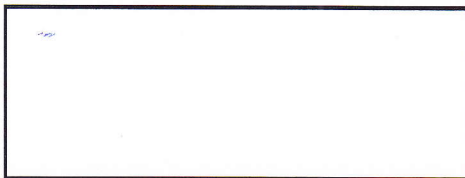

(pieczęć Wykonawcy)

ZAŁĄCZNIK Nr 2: „Wykaz dostaw” dot. dostawy mebli, wyposażenie remizy strażackiej w Karpaczu

Lp.	Przedmiot dostawy	Wartość dostawy	Daty wykonanych dostaw	Podmioty na rzecz których dostawy zostały wykonane

* należy dołączyć dowody, że dostawy zostały wykonane lub są wykonywane należycie.

Prawdziwość powyższych danych potwierdzam własnoręcznym podpisem, świadom odpowiedzialności karnej z art. 233, 297 i 305 Kodeksu Karnego.

Wykonawca

.....
(data , podpis , pieczęć)

SPECYFIKACJA MEBLI

OPIS MATERIAŁOWO – TECHNICZNY

Wszystkie meble stosowane w obiektach użyteczności publicznej muszą spełniać normę E1 o emisji formaldehydów oraz wymagania stawiane przez rozporządzenie Ministra Pracy i Polityki Socjalnej z 1 grudnia 1998r. w sprawie bezpieczeństwa i higieny pracy na stanowiskach wyposażonych w monitory ekranowe.

Meble muszą być zgodne z ogólnymi normami na meble obowiązującymi w Polsce, wymagane aktualne certyfikaty i atesty. Wszystkie meble muszą być wykonane w taki sposób i z takich materiałów, aby zapewniały długoletnią trwałość bez pogarszania się ich wyglądu i estetyki. Każdy producent powinien udzielić minimum 3-letniej gwarancji na fotele i krzesła oraz na biurka, szafy, kontenery itp. Na akcesoria łazienkowe – 12 miesięcznej gwarancji. Na sprzęt AGD – zgodnie z warunkami producentów.

Kolorystyka mebli została dostosowana do istniejących elementów wyposażenia budynku. Zamawiający nie dopuszcza odstępstw od podanych parametrów.

KOLORYSTYKA PŁYT MEBLOWYCH:

D 2043 BS – jesion suita



NN ecco nut



1. STÓŁ DYSPOZYTORSKI

Blat z płyty obustronnie laminowanej o klasie higieniczności E1, płyta gr. 25 mm o wysokiej wytrzymałości na ścieranie. Wszystkie krawędzie zabezpieczone obrzeżem ABS gr. 2 mm i promieniu $r=3$ mm, w kolorze mebla. Rama spawana stanowiąca podstawowy element konstrukcyjny stołu, wykonana z rur wzdłużnych o gr. 2 mm i przekroju min. 50x25 mm, do której za pomocą złącza mocowane są nogi. Stelaż chromowany. Podstawa 4 nogi metalowe, w przekroju okrągłym, o śr. 60 mm, wyposażone w stopki poziomujące, dające możliwość regulacji ustawienia mebla. Kolor płyty meblowej: D 2043 BS – jesion suita. Kolor stelaża – chrom.

Wymiary: 185x80x78H.

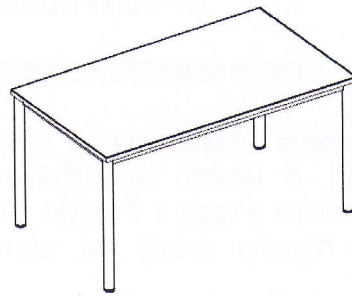

chrom

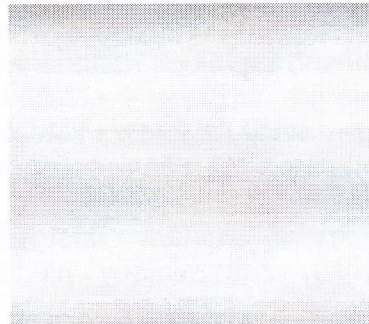
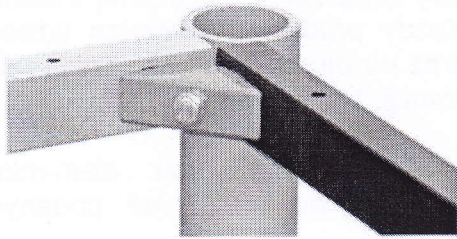

2. KONTENER MOBILNY

Kontener mobilny wykonany z płyty wiórowej obustronnie laminowanej o klasie higieniczności E1, obrzeże ABS dobrane pod kolor blatu. Korpus, plecy oraz wieniec dolny wykonane z płyty gr. 18 mm, fronty wykonane z płyty gr. 16 mm, wieniec górny wykonany z płyty gr. 25 mm. Plecy wpuszczane w boki i wieńce. Kontener wyposażony w 3 szuflady oraz niezależny piórnik, wyprofilowany na przybory biurowe, wykonany z tworzywa. Do zamknięcia kontenera należy zastosować zamek centralny zabezpieczający przed otwarciem się więcej niż jednej szuflady. Top górny nachodzący na szuflady, licowany z frontem szuflad, wieniec dolny zasłonięty frontem szuflady. Kontener wyposażony w uchwyty metalowe o rozstawie 128 mm w kolorze srebrnym. Szuflady kontenera wyposażone w prowadnice rolkowe. Front szuflad montowany do szuflady za pomocą specjalnego złącza ułatwiającego ewentualną regulację. Korpus klejony, kontener montowany w fabryce producenta. Zamek montowany we froncie pierwszej szuflady. Kolor płyty meblowej: D 2043 BS – jesion suita.

Wymiary: 42x60x63H

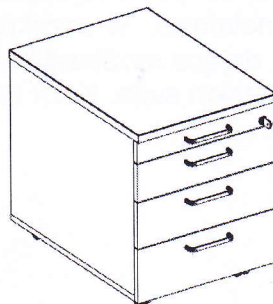

3. SZAF A Z DRZWIAMI PRZESUWNymi

Szafa z drzwiami przesuwными 2-poziomowa, wykonana z płyty wiórowej obustronnie laminowanej o klasie higieniczności E1, obrzeże ABS dobrane pod kolor płyty. Elementy widoczne oklejone obrzeżem gr. 1 mm, fronty półek oklejone obrzeżem ABS gr. 2 mm. Korpus, półki, oraz wieniec dolny wykonane z płyty gr. 18 mm, fronty wykonane z płyty gr. 16 mm, wieniec górný wykonany z płyty gr. 25 mm, plecy z płyty gr. 12 mm, wsuwane w nafrezowane boki szafy. Szafa powinna posiadać półki konstrukcyjne wyposażone w system zapobiegający ich wypadnięciu, lub wyszarpięciu z możliwością regulacji, wszystkie krawędzie półek oklejone obrzeżem ABS. Głębokość półek 35 cm. Drzwi przesuwne, z zamkiem wpuszczanym z dwoma kluczami. Szafa musi posiadać stopki poziomujące, z możliwością regulacji od wnętrza szafy. Uchwyty o rozstawie 128 mm, w kolorze srebrnym. Kolor płyty meblowej: D 2043 BS – jesion suita.

Wymiary: 80x45x78H

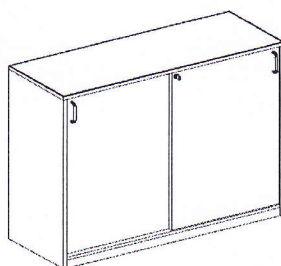
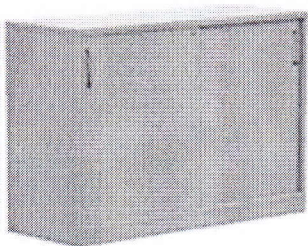

4. FOTEL DYSPOZYTORSKI

Fotel dyspozytorski do pracy w trybie 24h/7d. Fotel z mechanizmem Duetto Multiblock. Specjalnie dobrane komponenty i tapicerka o bardzo wysokiej wytrzymałości zapewniające wyjątkową trwałość. Anti-Shock - zabezpieczenie przed uderzeniem oparcia w plecy użytkownika. Elementy metalowe: chrome. Możliwość blokady siedziska i oparcia w 5 pozycjach. Możliwość swobodnego kołysania się. Podstawa: z polerowanego aluminium. Produkt posiada Atest Badań Wytrzymałościowych Remodex (należy udokumentować). Regulacja siły oporu oparcia. Regulowana wysokość fotela. Samohamowne kółka do powierzchni twardych. Stałe podłokietniki z tapicerowanymi nakładkami. Szerokie, komfortowe siedzisko i ergonomicznie wyprofilowane oparcie ze zintegrowanym zagłówkiem. Zagłówek tapicerowany, regulowany. Tapicerka: skład 50% poliamid, 33% wełna, 10% visil, 7% wiskoza. Gramatura: 435 g/m². Odporność na ścieranie 500 000 cykli Martindale. Trudnozapałność: EN 1021 1&2 (papieros i zapałka), BS 7176 średnie ryzyko, BS 5852 przedział 4 do 5, UNI 9175 Classe 1 IM. Należy przedstawić niezbędną dokumentację dotyczącą wyżej opisanych parametrów tapicerki. Kolor tapicerki – splot włókien w trzech kolorach: czarnym, granatowym i popielatym.

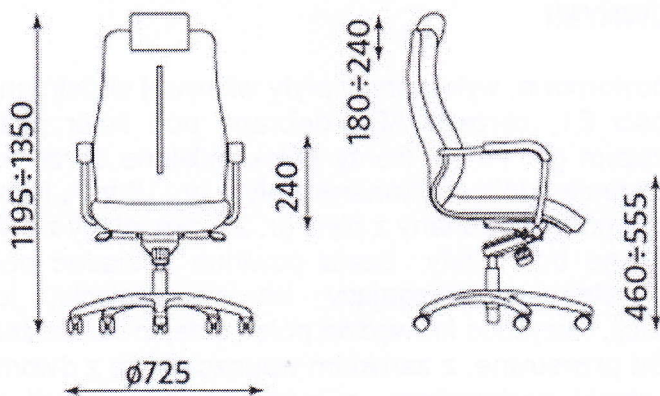

kolor tapicerki



5. WIESZAK UBRANIOWY STOJĄCY

Stelaż - rura metalowa o przekroju fi 50 mm (rura główna) oraz fi 16 mm (ramiona).
 Wersje kolorystyczne: metalik (lakierowany proszkowo na kolor RAL 9006). Stopki twarde, z tworzywa, zawsze w kolorze czarnym. Wieszak wyposażony w elementy z tworzywa w kolorze czarnym: okrągły ociekacz, uchwyt na parasole oraz okrągłe bolce zapobiegające zsuwaniu się odzieży oraz jej rozrywaniu.
 Kolor: metalik RAL 9006 / elementy plastikowe czarne.

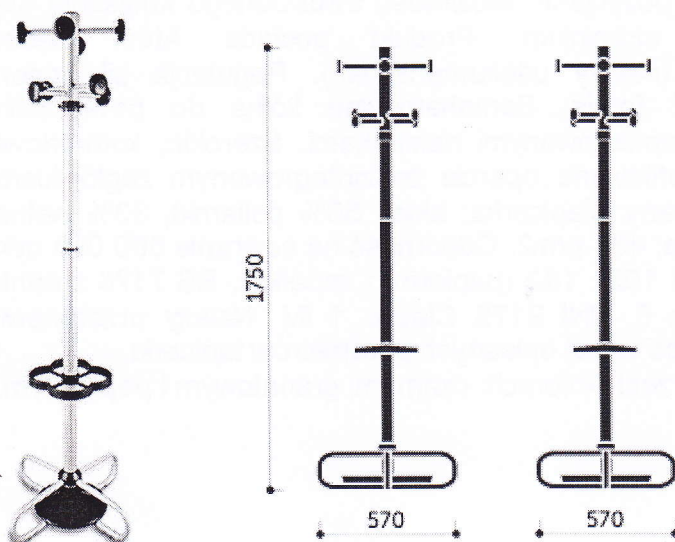

6. SZAFKA DLA STRAŻY POŻARNEJ

Szafka dla Straży Pożarnej 4 częściowa oraz 3 częściowa, z uchwytem na hełm, ze skarbonką na przedmioty osobiste, z drążkiem z 3 haczykami, z gumowa podkładka na buty. Szafka na nóżkach o wysokości 150 mm. Szerokość przedziału dla jednego strażaka 40 cm. Na górze szafy uchwyt na hełm. Hełm składany, wykonany z tworzywa sztucznego w kolorze antracytowym. Wewnątrz szafy, w górnej części skarbonka z zamkiem cylindrycznym i 2 kluczykami oraz szczeliną do wrzucania przedmiotów osobistych. Poniżej skarbonki na ścianie zamontowany drążek z 3 przesuwanymi haczykami. Dolna przestrzeń otwarta, przeznaczona do zawieszania odzieży bojowej. U dołu szafy zainstalowana gumowa podkładka na buty. Podkładka czarna o wymiarach: szer. 300 x gł. 430 mm.

Szafka malowana proszkowo na kolor czerwony RAL 3000.

Wymiary: 159x50x200/219H – 4 częściowa
120x50x200/219H – 3 częściowa

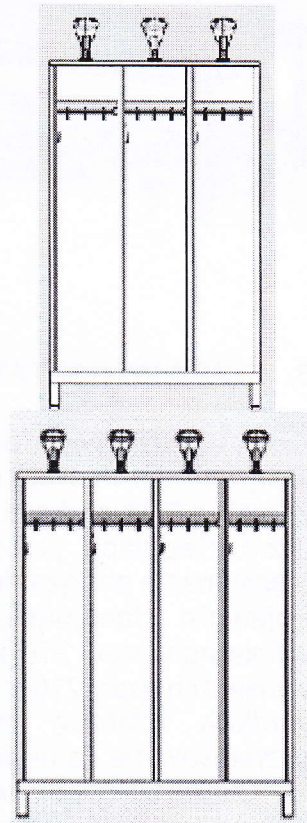
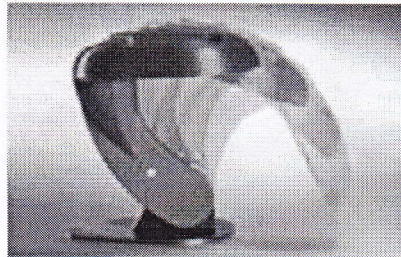
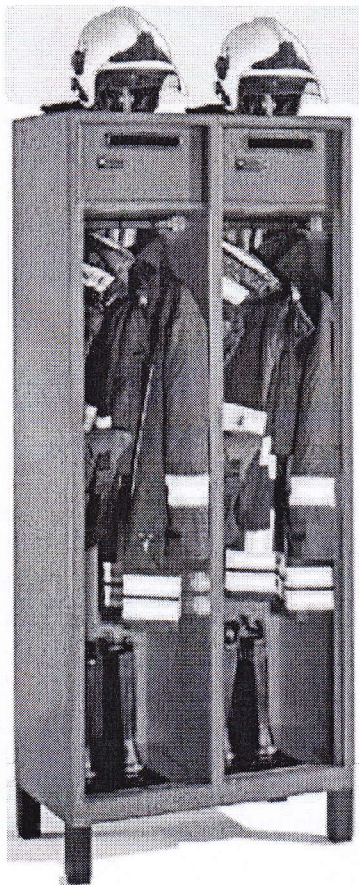

7. ŁAWKA WOLNOSTOJĄCA DWUSTRONNA

Ławka wolnostojąca, dwustronna, z drążkiem na haczyki. Ławka wsparta na 4 nóżkach, z drążkiem na haczyki i 2 x 6 haczyków podwójnych. Listwy siedziska, oparcia i listwy z wieszakami z zaokrąglonego na końcach, wygładzonego twardego drewna. Listwy o przekroju 60 x 30 mm, pokryte bezbarwnym lakierem. Regulowane

ślizgacze podłogowe do poziomowania w zakresie 10 mm. Rama ławki wykonana z rur o przekroju kwadratowym 30 x 30 mm. Elementy metalowe w kolorze czerwonym RAL 3000.

Wymiary: 150x75,6x165H

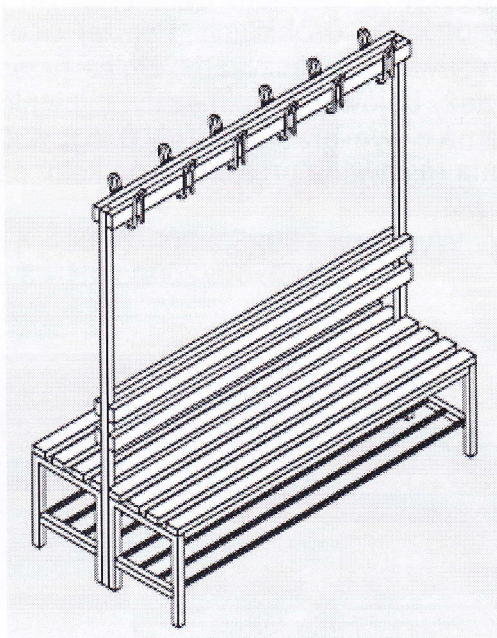
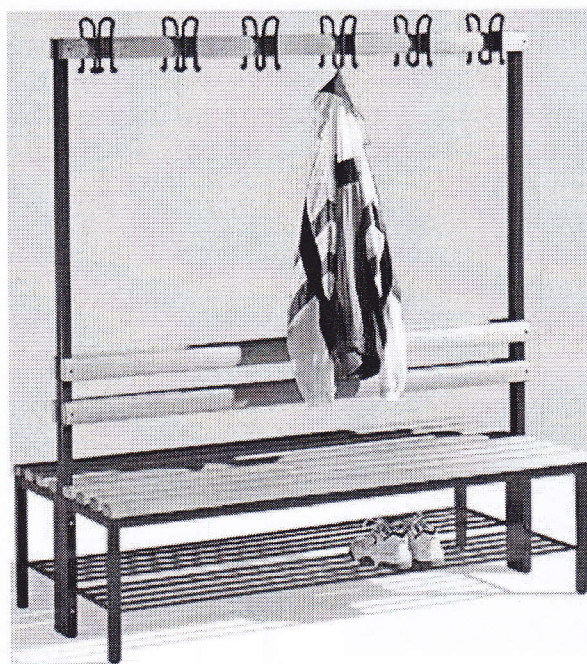

8. SZAFKA WARSZTATOWA Z POJEMNIKAMI

Szafka warsztatowa z pojemnikami, 8 półkowa. Szafka odporna na zniszczenia. Drzwi szafy zamykane systemem ergo-lock (drzwi z klamką), z 3-punktowym ryglowaniem. Zamek z 2 kluczami. Drzwi otwierane pod kątem 110 st. Centralne wzmocnienie drzwi. Regulacja przegród co 15 mm. Maksymalne obciążenie półek do 50 kg. Maksymalne obciążenie szafy do 450 kg.

Pojemniki stanowiące wyposażenie szafy – 24 szt. w kolorze czerwonym o wymiarach szer. 210 x gł. 350 x wys. 145H mm. 12 szt. w kolorze niebieskim o wymiarach szer. 210 x gł. 350 x wys. 200H mm. Pojemniki otwarte z polipropylenu, o gładkich ścianach wewnętrznych oraz z wgłębieniem uchwytyowym. Naroża przystosowane do układania w stosy. Pojemniki do stosowania w temperaturach od -20° C do + 90 ° C, olejoodporne.

Kolorystyka szafy – popiel RAL 7035.

Wymiary: 100x42x198H

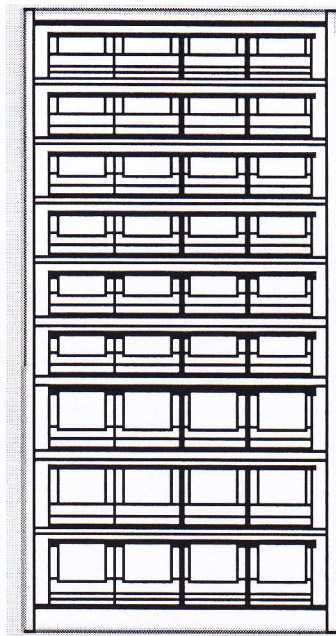
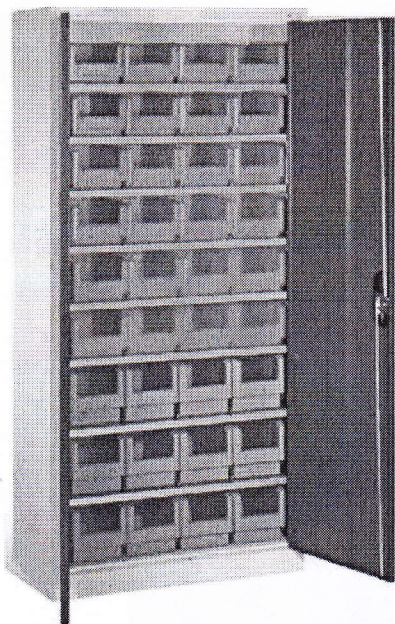

9. REGAŁ METALOWY

Regał metalowy 4 półki, stabilizacja boczna i tylna. System skręcano – wtykowy. Regulacja półek co 50 mm. Maksymalne obciążenie półek do 100 kg. Kolor: popiel RAL 7035. Regał składa się z 4 listew narożnych, 4 półek, stabilizatorów bocznych, 2 podpór tylnych, elementów montażowych.
Kolor: popiel RAL 7035.

Wymiary: 100x40x200H

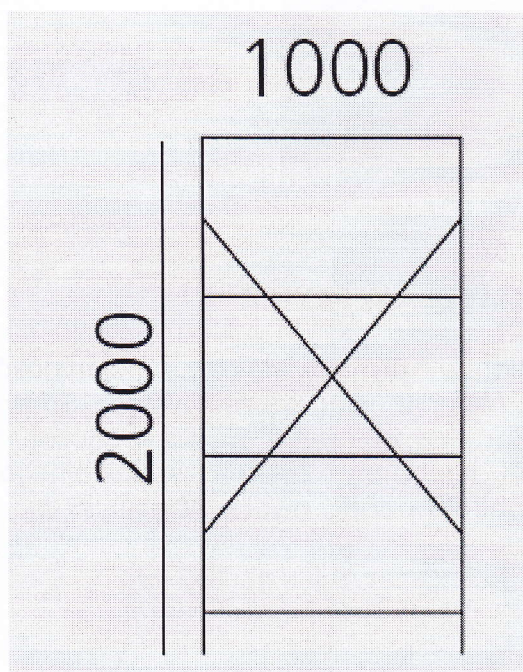

10. LUSTRO SREBRNE

Lustro srebrne, z opasającą fazą o szer. 20 mm. Rodzaj szkła AGC. Grubość tafli lustra 4 mm.

Wymiary: 30 x 40 cm.

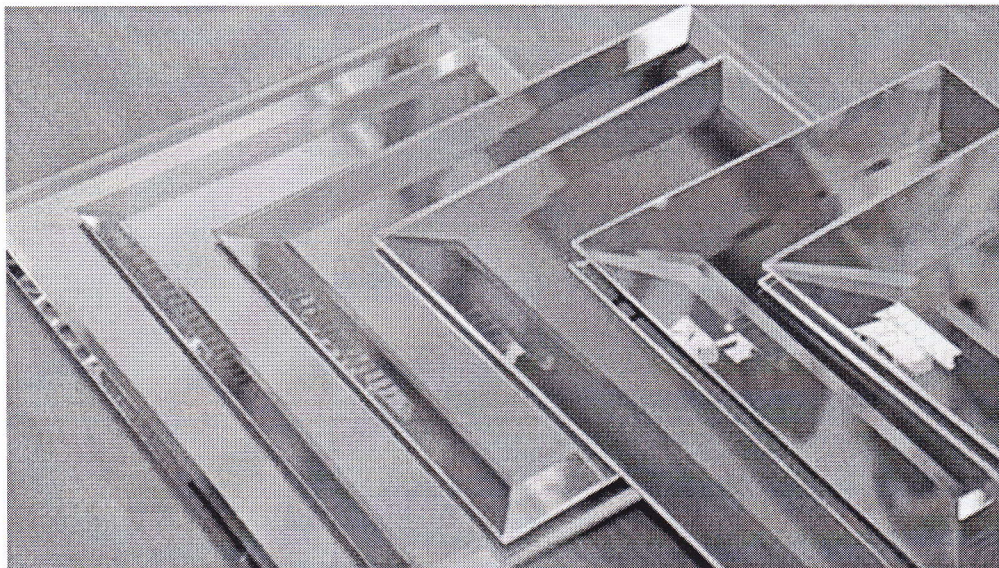

11. DOZOWNIK MYDŁA W PŁYNI

Dozownik mydła w płynie, stalowy. Pojemność: 500 ml. Kolor obudowy: chrom (połysk). Materiał: stal szcztokowana. Sposób uruchomienia: ręczny, za pomocą przycisku. Przeznaczenie: mydło w płynie. Rodzaj montażu: przykręcany za pomocą śrub, naścienny. Zbiornik: wielokrotnego napełniania z kanistra lub z butelki. Wizjer kontroli poziomu mydła. Waga 0,35 kg.

Wymiary: wys. 15,3 x szer. 9,8 x gł. 10,7 cm

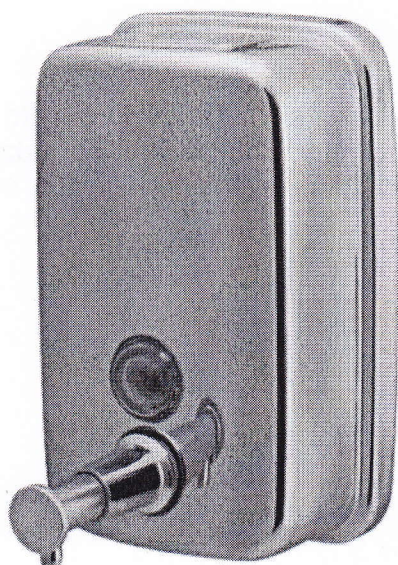

12. SZCZOTKA WC

Szczotka WC, stal nierdzewna, owalna (chrom/mat) z wkładem ze szkła. Szczotka wolnostojąca.

Wymiary: śr. 11 x wys. 37H cm.

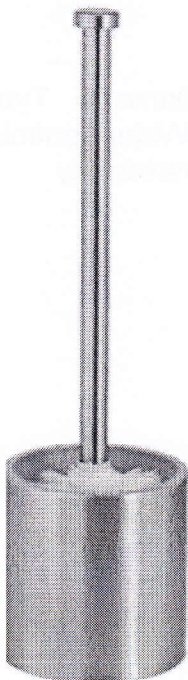

13. POJEMNIK NA PAPIER TOALETOWY

Pojemnik na papier toaletowy, stalowy. Stal nierdzewna szczotkowana, średnica rolki papieru max. 20 cm. Rodzaj montażu: przykręcany, naścienny. Ząbkowana krawędź ułatwiająca odrywanie papieru. Zamykanie: kluczyk. Okienko kontrolne: informuje o ilości papieru.

Wymiary: szer. 22 gł. 12,5 x wys. 22,5 cm.

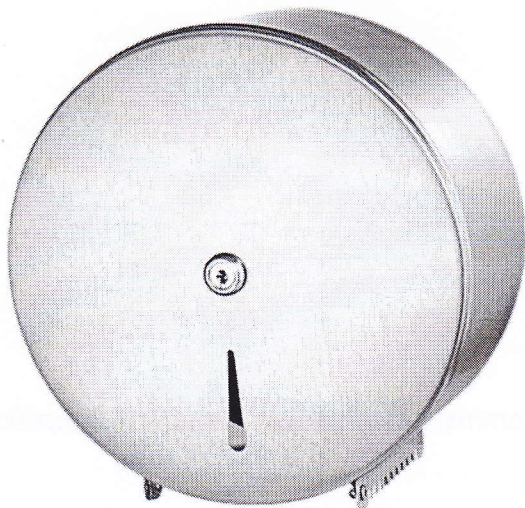

14. POJEMNIK NA RĘCZNIKI PAPIEROWE

Pojemnik na ręczniki papierowe, stalowy, stal nierdzewna szczotkowana. Typ ręczników jednorazowego użytku ZZ MINI 250 listków (25 x 23 cm). Wizjer kontroli ilości ręczników. Zamykany na kluczyk. Rodzaj montażu: przykręcany, naścienny.

Wymiary: wys. 20,5 cm, szer. 26 cm, gł. 12 cm

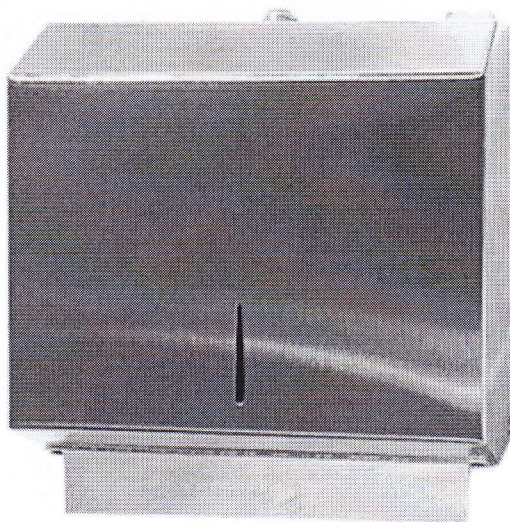

15. KOSZ NA ŚMIECI, STALOWY

Kosz na śmieci, stalowy. Stal nierdzewna szczotkowana. Kosz wolnostojący. Kosz wewnątrz posiada pojemnik wyjmowany, z rączką. Sposób otwierania – nożny.

Kosz mały (pojemność 12l) – wymiary: śr. 28 x wys. 40 cm

Kosz duży (pojemność 20l) – wymiary: śr. 36 x wys. 46 cm

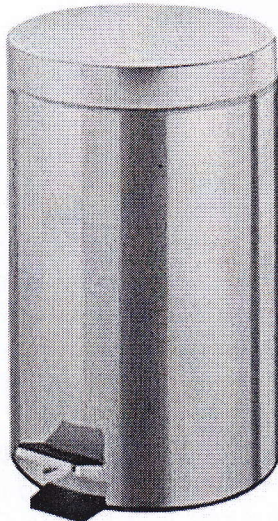

16. STÓŁ NA STELAŻU METALOWYM CHROMOWANYM

Blat z płyty obustronnie laminowanej o klasie higieniczności E1, płyta gr. 25 mm o wysokiej wytrzymałości na ścieranie. Wszystkie krawędzie zabezpieczone obrzeżem ABS gr. 2 mm i promieniu $r=3$ mm, w kolorze mebla. Rama spawana stanowiąca podstawowy element konstrukcyjny stołu, tzw. wieniec, wykonana z rur wzdłużnych o gr. 2 mm i przekroju min. 50x25 mm, do której za pomocą złącz mocowane są nogi. Rama i nogi chromowane. Podstawa 4 nogi metalowe, w przekroju okrągłym, o śr. 60 mm, wyposażone w stopki poziomujące, dające możliwość regulacji ustawienia mebla.

Kolor płyty meblowej: D 2043 BS – jesion suita.

Wymiary: 190x70x80H.

160x70x80H.

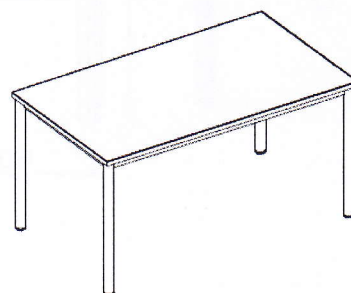

chrom

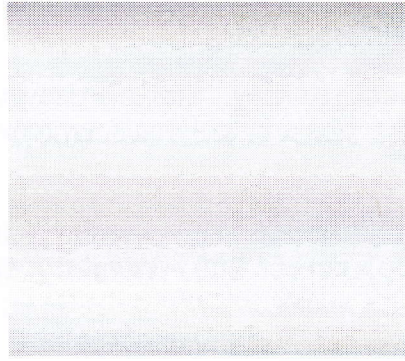
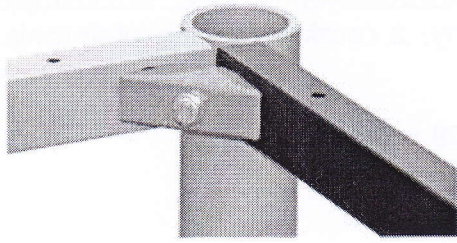

17. KRZESŁO KONFERENCYJNE

Krzesło konferencyjne, wsparte na ramie metalowej. Nogi tylne wykonane są ze stalowej rury $\varnothing 16 \times 2,0$ mm i pokryte są chromową powłoką galwaniczną. Nogi przednie wykonane są z profilowanej sklejki bukowej 40×21 mm i tworzą całość z podłokietnikami. Szkielet siedziska i oparcia w formie kubelka wykonany jest z 5 warstw sklejki bukowej o gr. 7,5 mm i obłożony jest z przodu gąbką o gęstości $25 \text{ kg} / \text{m}^3$ i gr. 40 mm i w tylnej części 10 mm. Krzesło wyposażone w polipropylenowe stopki. Podłokietniki zintegrowane z ramą krzesła (przednie nogi). Możliwość składowania / sztaplowania w stosie max. 4 szt. Parametry tapicerki: skład 100% poliester FR. Gramatura: $310 \text{ g} / \text{m}^2$. Odporność na ścieranie 100 000 cykli Martindale. Trudnozapałność: EN 1021 1&2 (papieros i zapalka), BS 7176 średnie ryzyko crib 5, DIN 4102 B1, NF-P-92-507 M1, BS 7176 niskie ryzyko, UNI 8456 & UNI 9175 Classe 1. Należy przedstawić niezbędną dokumentację dotyczącą wyżej opisanych parametrów tapicerki.

Tapicerka w kolorze granatowym VL3067.

Wybarwienie drewna dobrane pod kolor mebli jesion suita.

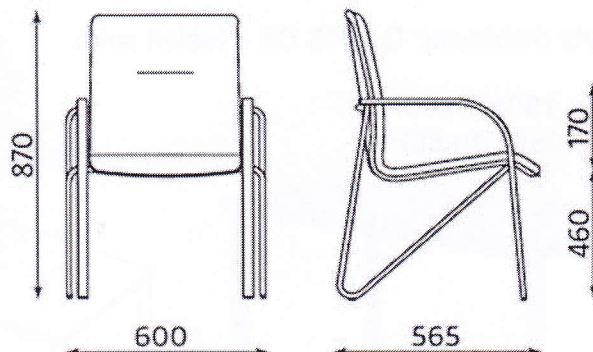

kolor tapicerki

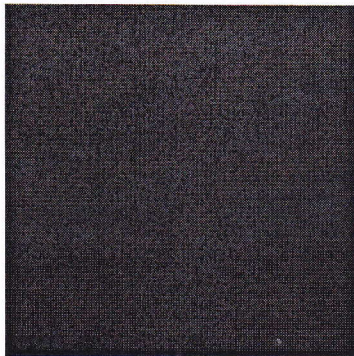

18. GODŁO POLSKI

Godło państwowe RP, rozmiar 30x40 cm, rama aluminium, szyba 2 mm, plecy twarde - zgodne z ustawą.



19. KUCHENKA MIKROFALOWA WOLNOSTOJĄCA

Wolnostojąca kuchenka mikrofalowa w kolorze stalowym. Całkowita moc kuchenki wynosi 1450 W. Urządzeniem steruje się za pomocą przycisków. Wszystkie najważniejsze informacje są pokazywane na czytelnym wyświetlaczu. Średnica talerza obrotowego kuchenki wynosi 31.5 cm. Sprzęt posiada 14 programów gotowania. Moc kuchenki można regulować w 5 zakresach. Moc mikrofal wynosi 900 W. Realna pojemność mikrofal to 25 l. Kolor: inox. Sterowanie: elektroniczne.



20. UMYWALKA WPUSZCZANA W BLAT

Umywalka okrągła z 1 otworem, grubość stali: 0,6 mm. Wycięcie w blacie \varnothing 490 mm
W komplecie zestaw odpływowy z zaworem 3 1/2" i syfonem. Materiał - stal matowa.

Wymiary: śr. 490 mm.

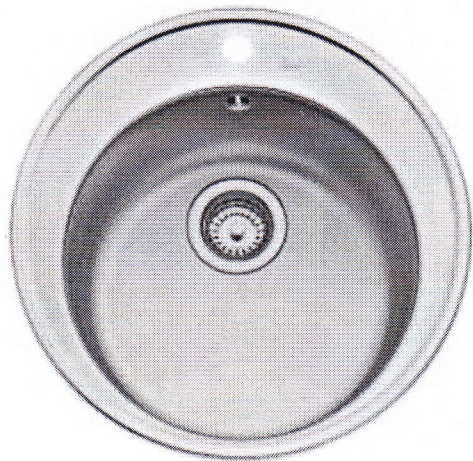

21. ZLEWOZMYWAK WPUSZCZANY W BLAT

Zlewozmywak wpuszczany w blat 2-komorowy z ociekaczem, stal szlachetna mat.
Do szafki szer. 80 cm. Układ komór odwracalny. Średnica odpływu 3.5 cal. stal
szlachetna CN 18/10 matowa o grubości 0,7 mm. Komplet odpływowy z zaworami 3
1/2 " i syfonem.

**Wymiary zlewozmywaka: 1160 mm x 500 mm. Wymiary komór: 2 x 340 x 400 x
170 mm.**



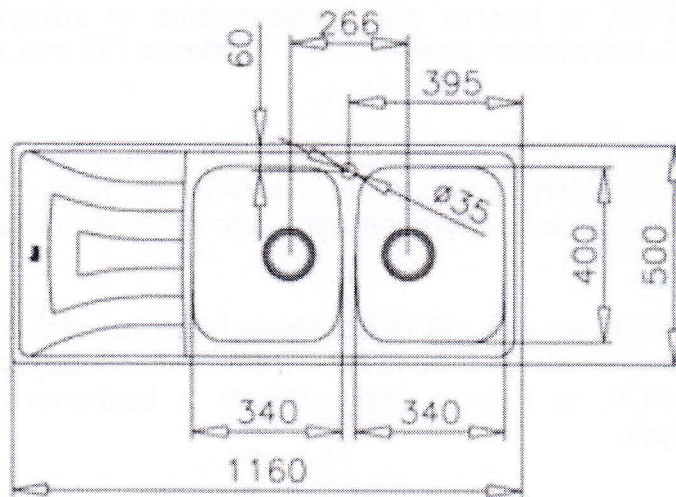

22. BATERIA

Bateria zlewozmywakowa stojąca z wyciąganym natryskiem. Bateria jednodźwigniowa, wyciągany natrysk, obrót wylewki w stopniach: 120°, otwór montażowy: $\varnothing 35$ mm, podkładka usztywniająca do montażu w zlewozmywakach ze stali szlachetnej, wężyki połączeniowe o dł. 430 mm, głowica ceramiczna, klasa głośności 1; zawór zwrotny (odcinający powrót wody z wyciąganego natrysku); nylonowy wąż do natrysku o dł. 120 cm; dźwignia baterii z otworem, z funkcją prysznica, wykończenie: chrom.

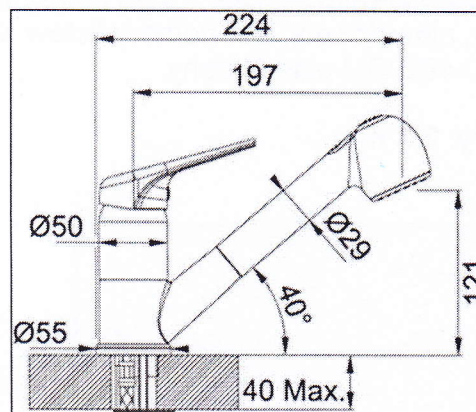
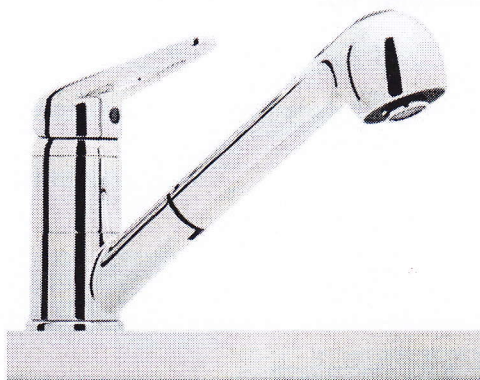

23. SZAFKI KUCHENNE

A. SZAFKI KUCHENNE DOLNE

- Szafki wyposażone w aluminiowe nóżki o wysokości 100 mm, z regulatorem. Szuflady osadzone na wysokiej jakości prowadnicach z pełnym wysuwem z dociąganiem i cichym domykiem. Drzwi rozwiernie wyposażone w zawiasy amortyzujące trzaskanie (cichy domyk). Szafki wyposażone w 2 półki.

- **Fronty** wykonane z płyty wiórowej o gr. 18 mm w klasie higieniczności E1, dwustronnie pokrytej melaminą, w kolorze D 2043 BS – jesion suita. Krawędzie

zabezpieczone obrzeżem PCV, w kolorze płyty. Wyposażone w uchwyty metalowe w kształcie litery C, bez zdobień powierzchni, o rozstawie 128 mm, w kolorze alu.

- **Korpusy i półki** wykonane z płyty wiórowej o gr. 18 mm w klasie higieniczności E1, dwustronnie pokrytej melaminą, w kolorze W 1000 ST9 Egger (biały premium). Krawędzie zabezpieczone obrzeżem PCV, w kolorze płyty.

- **Cokoły** wykonane z płyty wiórowej o gr. 18 mm w klasie higieniczności E1, dwustronnie pokrytej melaminą, w kolorze D 2043 BS – jesion suite. Krawędzie zabezpieczone obrzeżem PCV, w kolorze płyty. Cokoły z bezbarwnymi uszczelkami zabezpieczającymi.

Wymiary:

100x60x86H – 1 szt.

80x60x86H – 1 szt.

60x60x86H – 1 szt.

40x60x86H – 1 szt.

Listwa cokołowa - 2,8 mb.

- **Blat kuchenny** postformingowany gr. 38 mm, w kolorze D 4829SM (piasek jasny), z kompletem elementów montażowych. Błat dopasowany do kształtu ścian, montowany bez użycia listew maskujących. Uszczelniony wypełnieniem silikonowym w kolorze blatu - fuga maksymalnie 2 mm. Błaty łączone w sposób jednolity, niewidoczny, bez pomocy listew, uszczelek itp.
Kolor - D 4829SM piasek jasny.

Wymiary: 2,8 mb.

Kolor blatu



przykład kuchni



24. CZAJNIK ELEKTRYCZNY

Czajnik elektryczny, moc 3000 W, pojemność 1,7 l, filtr zatrzymujący osad, obrotowa podstawa, ukryty element grzejny. Czajnik wykonany ze stali nierdzewnej, z niebieskim podświetleniem podczas gotowania wody. Wyprofilowany Dziubek, zapobiegający kapaniu wody podczas nalewania. Technologia cichego gotowania – 75% cichsza praca. Strefy szybkiego gotowania. Wymowowany filtr wodny zapobiegający powstawaniu osadu i nadający się do mycia. Pokrywa otwierana przyciskiem. Dwa wskaźniki poziomu wody. Obrotowa podstawa 360° z miejscem na kabel. Automatyczne wyłączenie się urządzenia.



25. KRZESŁO NA STELAŻU METALOWYM

Miska siedziska wykonana z bukowej, profilowanej sklejki. Uchwyt w górnej części oparcia ułatwiający przenoszenie krzesła. Metalowa rama, chromowana. Składowanie - max 8 szt. Produkt posiada Atest Badań Wytrzymałościowych Remodex. Parametry tapicerki: skład 100% poliester FR. Gramatura: 310 g/m². Odporność na ścieranie 100 000 cykli Martindale. Trudnozapałność: EN 1021 1&2 (papieros i zapalka), BS 7176 średnie ryzyko crib 5, DIN 4102 B1, NF-P-92-507 M1, BS 7176 niskie ryzyko, UNI 8456 & UNI 9175 Classe 1. Należy przedstawić niezbędną dokumentację dotyczącą wyżej opisanych parametrów tapicerki.

Tapicerka w kolorze granatowym VL3067.

Wybarwienie drewna dobrane pod kolor mebli jesion suite.

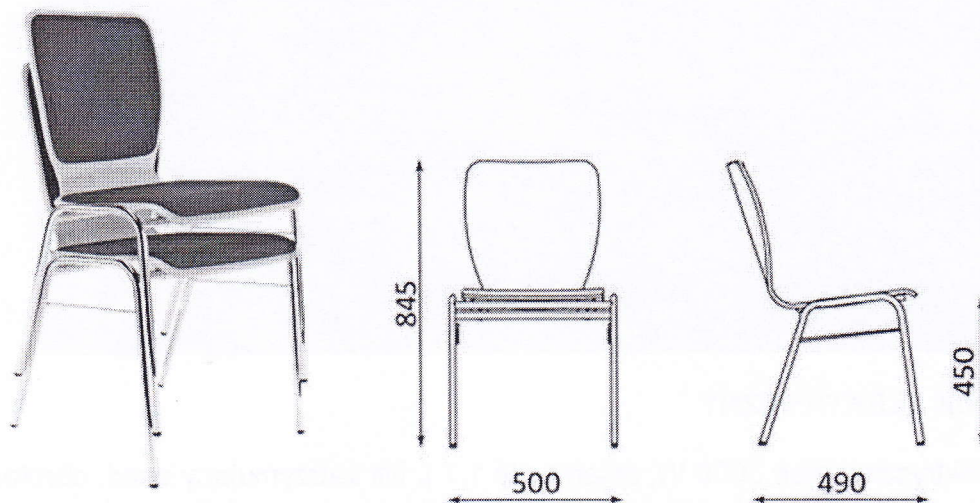

kolor tapicerki

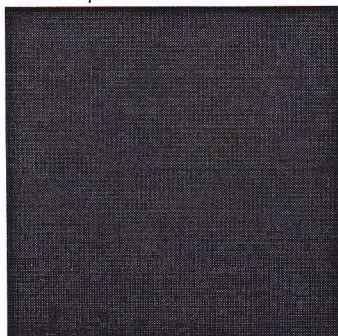

26. BIURKO GABINETOWE / STÓŁ KONFERENCYJNY

Biurko gabinetowe, blat z płyty obustronnie laminowanej o klasie higieniczności E1, płyta gr. 25 mm o wysokiej wytrzymałości na ścieranie. Wszystkie krawędzie zabezpieczone obrzeżem ABS gr. 2 mm i promieniu r=3 mm, w kolorze mebla. Kształt blatu prostokątny. Podstawa – dwa panele płytowe, wyposażone w stopki poziomujące, dające możliwość regulacji ustawienia mebla. Panele wykonane z płyty obustronnie laminowanej o klasie higieniczności E1, płyta gr. 25 mm o wysokiej wytrzymałości na ścieranie. Wszystkie krawędzie zabezpieczone obrzeżem ABS gr.

2 mm i promieniu $r=3$ mm, w kolorze mebla. Pomiędzy panelami zamontowana blenda przednia, wykonana z płyty obustronnie laminowanej o klasie higieniczności E1, płyta gr. 18 mm o wysokiej wytrzymałości na ścieranie. Wszystkie krawędzie zabezpieczone obrzeżem ABS gr. 2 mm i promieniu $r=3$ mm, w kolorze mebla. Blenda w stole konferencyjnym jest zamontowana w osi mebla. W blacie biurka aluminiowa przelotka na okablowanie. Kolor płyty meblowej: NN ecco nut.

Wymiary: 180x90x78H

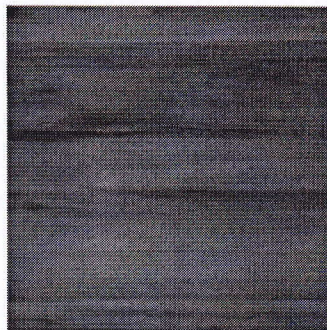
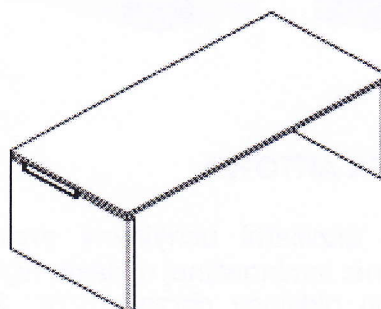
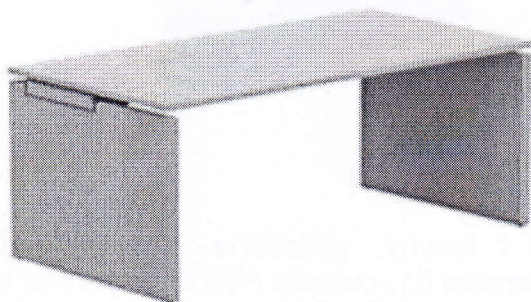

27. REGAŁ PÓLOTWARTY

Regał półotwarty (od góry w 3/5 otwarty, do dołu w 2/5 drzwi) z drzwiami uchylnymi prawymi i lewymi, wykonany z płyty wiórowej obustronnie laminowanej o klasie higieniczności E1, obrzeże ABS dobrane pod kolor płyty. Top oklejony obrzeżem gr. 2 mm, pozostałe elementy widoczne oklejone obrzeżem gr. 1 mm, fronty półek oklejone obrzeżem ABS gr. 2 mm. Korpus, półki oraz wieniec dolny wykonane z płyty gr. 18 mm, fronty wykonane z płyty gr. 16 mm, wieniec górny wykonany z płyty gr. 25 mm, plecy z płyty gr. 12 mm. Plecy muszą być wsuwane w nafrezowane boki regału. Regał musi posiadać minimum 2 zawiasy na skrzydło drzwi, zawiasy posiadające kąt rozwarcia do 110 st. oraz zamek z 2 kluczami. Regał powinien posiadać półki konstrukcyjne wyposażone w system zapobiegający ich wypadnięciu lub wyszarpięciu z możliwością regulacji, wszystkie krawędzie półek oklejone obrzeżem ABS. Regał powinien posiadać stopki poziomujące, z możliwością regulacji od wnętrza. Uchwyty o rozstawie 128 mm w kolorze srebrnym. Wewnątrz przestrzenie na segregatory. Kolor płyty meblowej: NN ecco nut.

Wymiary: 80x41x189,5H

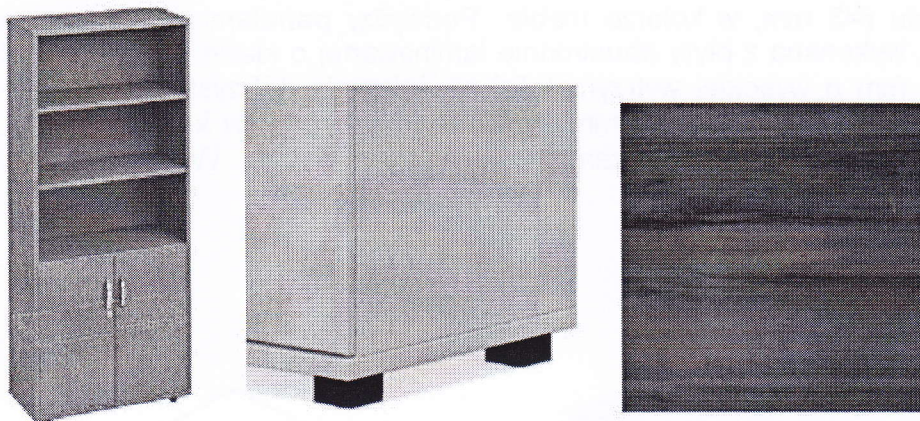

28. SZAFKA AKTOWA

Szafka z drzwiami uchylnymi prawymi i lewymi, wykonana z płyty wiórowej obustronnie laminowanej o klasie higieniczności E1, obrzeże ABS dobrane pod kolor płyty. Top oklejony obrzeżem gr. 2 mm, pozostałe elementy widoczne oklejone obrzeżem gr. 1 mm, fronty półek oklejone obrzeżem ABS gr. 2 mm. Korpus, półki oraz wieniec dolny wykonane z płyty gr. 18 mm, fronty wykonane z płyty gr. 16 mm, wieniec górny wykonany z płyty gr. 25 mm, plecy z płyty gr. 12 mm. Plecy muszą być wsuwane w nafrezowane boki szafki. Szafka musi posiadać minimum 2 zawiasy na skrzydło drzwi, zawiasy posiadające kąt rozwarcia do 110 st. oraz zamek z 2 kluczami. Szafka powinna posiadać półki konstrukcyjne wyposażone w system zapobiegający ich wypadnięciu lub wyszarpięciu z możliwością regulacji, wszystkie krawędzie półek oklejone obrzeżem ABS. Wieniec górny licowany z drzwiami szafki, wieniec dolny chowany za drzwiami szafki. Szafka powinna posiadać stopki poziomujące, z możliwością regulacji od wnętrza szafki. Uchwyty o rozstawie 128 mm w kolorze srebrnym. Wewnątrz przestrzeń na segregatory. Kolor płyty meblowej: NN ecco nut.

Wymiary: 80x41x189,5H

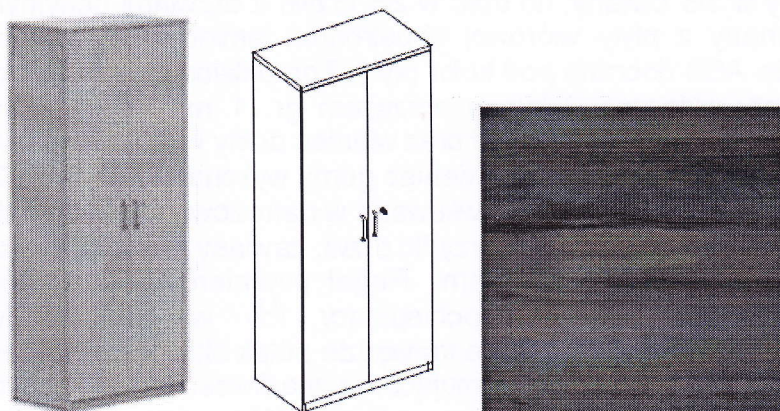

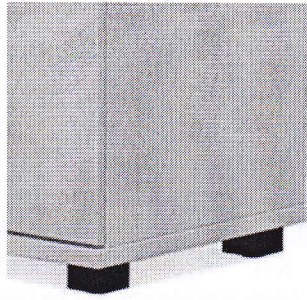

29. FOTEL GABINETOWY

Fotel gabinetowy z mechanizmem Duetto Synchron /MPD-165/. Szerokie siedzisko i ergonomicznie wyprofilowane oparcie. Tapicerowane oparcie. Możliwość swobodnego kołysania się. Oparcie odchylające się synchronicznie z siedziskiem w stosunku 2:1. Możliwość blokady siedziska i oparcia w 5 pozycjach. Regulowana wysokość fotela. Regulacja siły oporu oparcia. Anti-Shock - zabezpieczenie przed uderzeniem oparcia w plecy użytkownika. Regulowane w wymiarze góra-dół podłokietniki z miękkimi nakładkami. Podstawa: z polerowanego aluminium. Samohamowne kółka do powierzchni twardych. Elementy metalowe: chrome. Produkt posiada Atest Badań Wytrzymałościowych Remodex. Parametry tapicerki: skład 100% poliester FR. Gramatura: 310 g/m². Odporność na ścieranie 100 000 cykli Martindale. Trudnozapalność: EN 1021 1&2 (papieros i zapałka), BS 7176 średnie ryzyko crib 5, DIN 4102 B1, NF-P-92-507 M1, BS 7176 niskie ryzyko, UNI 8456 & UNI 9175 Classe 1. Należy przedstawić niezbędną dokumentację dotyczącą wyżej opisanych parametrów tapicerki. Tapicerka w kolorze czarny VL9035.

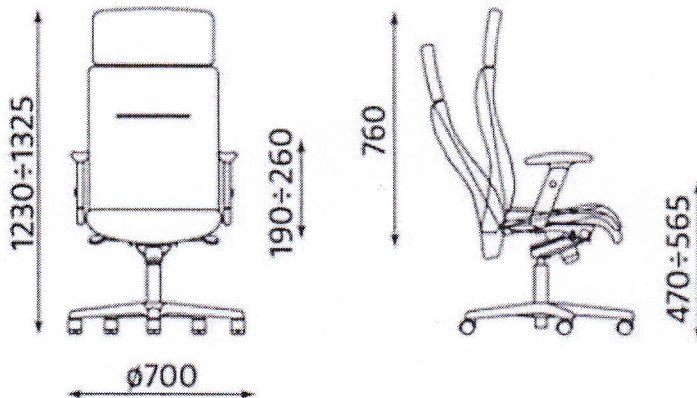

kolor tapicerki

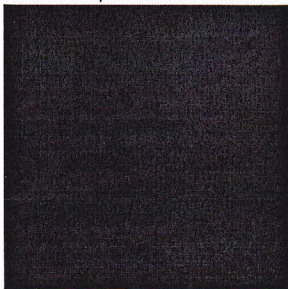

30. REGAŁ

Regał otwarty, wykonany z płyty wiórowej obustronnie laminowanej o klasie higieniczności E1, obrzeże ABS dobrane pod kolor płyty. Top oklejony obrzeżem gr. 2 mm, pozostałe elementy widoczne oklejone obrzeżem gr. 1 mm, fronty półek oklejone obrzeżem ABS gr. 2 mm. Korpus, półki oraz wieniec dolny wykonane z płyty gr. 18 mm, wieniec górny wykonany z płyty gr. 25 mm, plecy z płyty gr. 12 mm. Plecy muszą być wsuwane w nafrezowane boki regału. Regał powinien posiadać półki konstrukcyjne wyposażone w system zapobiegający ich wypadnięciu lub wyszarpięciu z możliwością regulacji, wszystkie krawędzie półek oklejone obrzeżem ABS. Regał powinien posiadać stopki poziomujące, z możliwością regulacji od wewnątrz. Wewnątrz przestrzeń na segregatory.
Kolor płyty meblowej: NN ecco nut.

Wymiary: 80x41x189,5H

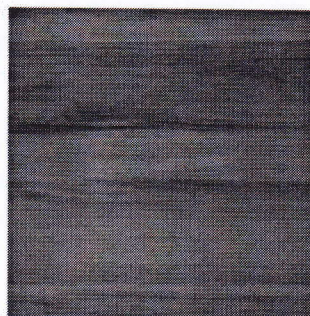
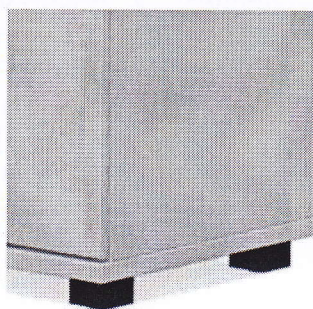
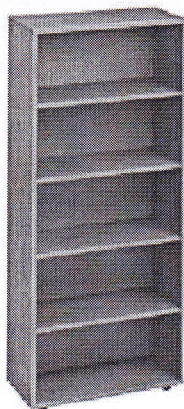

31. REGAŁ NA WĘŻĘ TŁOCZONE

Regał metalowy 4 półki, stabilizacja boczna i tylna. System skręcano – wtykowy. Regulacja półek co 50 mm. Maksymalne obciążenie półek do 100 kg. Kolor: popiel RAL 7035. Regał składa się z 4 listew narożnych, 4 półek, stabilizatorów bocznych, 2 podpór tylnych, elementów montażowych.

Kolor: popiel RAL 7035.

Wymiary: 100x50x200H



32. STÓŁ WARSZTATOWY

Stół warsztatowy o konstrukcji składającej się ze spawanych pełnych profili o wym. 40x40 mm i grubości ścianki 2 mm. Stół lakierowany proszkowo. Ilość szuflad: 3 szt., wysokości szuflad 10 cm, nośność szuflad 20 kg. Stół wyposażony w nóżki pokryte gumą antypoślizgową, z regulacją w zakresie 15 mm. Błat wykonany z dębu, o wymiarach: 180 x 60 cm. Grubość blatu dębowego 40 mm, pokryty blachą 2 mm. Wykończenie blatu : lakier poliuretan. Blacha na blacie z rantem front zabezpieczający przesuwaniu, rantem tył wysokość 10 cm.

Kolor: czarny RAL 9005.

Wymiary: 180x60x83H cm

